

ICキャップエース 455

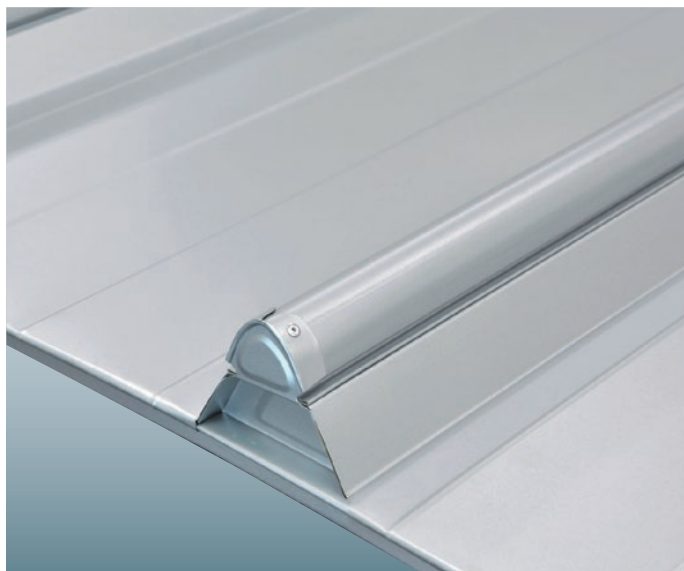

- 「キャップエース455」はキャップ式・嵌合工法の屋根材です。
- 山高のあるシンプルなデザインで意匠性に優れた外観を演出します。
- キャップエースは既存瓦棒の改修用の屋根材としてもご使用いただけます。(→P.72~73)

標準仕様

成型パターン	縦リブ、横ざざ波
板厚	0.4mm
働き幅	455mm *1
使用原板幅	本体493mm、キャップ114mm
アール加工	横ざざ波 20m以上 *2
屋根勾配	5/100以上
重量	2.026kg/m (4.45kg/m ²)
裏貼材(オプション)	ポリエチレンフォーム4mm(結露防止)
	サウンドプルーフ SF-2Rフネン(雨音低減) *3

- *1 働き幅が455mm以外の寸法の場合はご相談ください。
 *2 アールの強さ・成型品長さによって加工・運搬ができない場合があります。最寄りの営業所にご相談ください。
 *3 制振材の貼付けが可能な成型パターンは「縦リブ」のみとなります。
 ※裏貼材の重量
 ポリエチレンフォーム 0.09kg/m²

断面形状

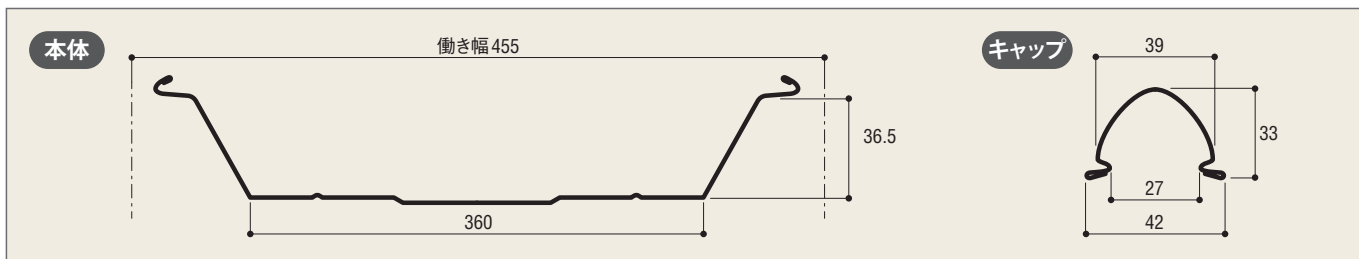

断面構成図

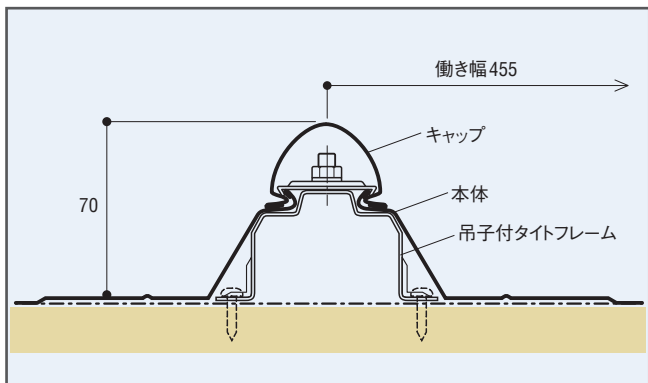

構成図

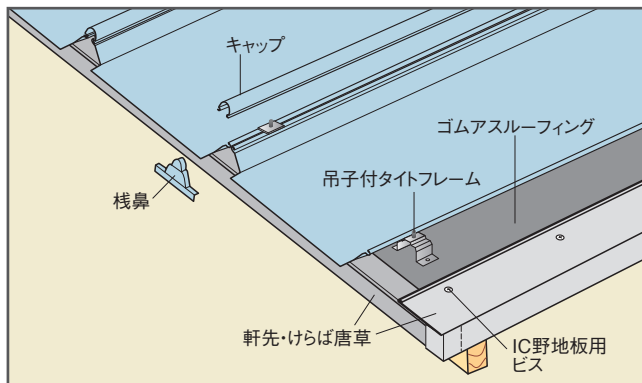

成型パターン

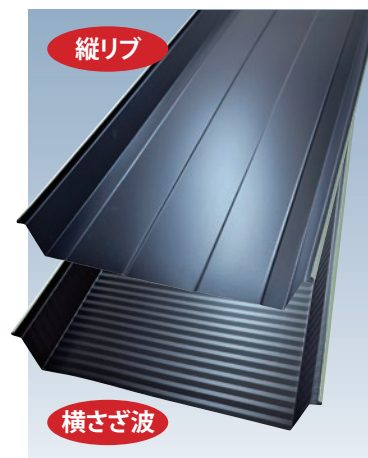

雨音軽減 → P.37 IC専用ビス → P.38 瓦棒屋根改修 → P.72~73
 耐火野地板 → P.90 参考納まり図 → P.102 現場成型加工 → P.112~115
 裏貼材 → P.119 マンセル値 → P.121

標準色 (JIS G 3322 規格品 不燃番号NM-8697)

※印刷のため実際の色と異なることがあります。色サンプル帳でご確認ください。

Jクラフト[極み-MAX]/0.4mm

ナチュラルグリーKNC K007 変退色	ハンバーググリーKNC K011	モスグリーKNC K013	ミッドナイトブルーKNC K017	ダークブラウンKNC K031 変退色	セピアKNC K033 変退色
			海岸500m以遠 ^{*1} ●塗膜保証(塗膜のふくれ・われ・はがれ) 15年 ●塗膜変退色保証(限定10色) ^{*2} 25年 ●穴あき保証 25年		
ジェットブラックKNC K041 変退色	シルバーブラックKNC K045	グリーシルバーKNC K053			

Jクラフト[和み-FIT ミドル] 0.4mm

Jシルバー-TNC 433T
海岸500m以遠 ^{*1} ●穴あき保証 25年

※1.保証には申請が必要ですので、当社営業窓口または特約店にお問い合わせください。保証には別途保証条件があります。
 ※2.著しい変色や褪色がないこと。



標準役物/工具

吊子付タイトフレーム	軒先・けらば唐草	キャップ	棧鼻	エプロン面戸	ケミカル面戸	隅棟用ケミカル面戸
キャップ用ケミカル面戸	棟金具	立上げ工具	PV金具	雪止め金具羽根付	雪止め金具アングルタイプ	吊子嵌合工具
		軒先・水上部兼用 				

IC専用ビス

※IC専用ビスの詳細についてはP.38をご覧ください。

IC野地板用ビス	IC役物用木下地ビス	IC役物用鋼板ビス
木下地・耐火野地板用 品番: J-1 サイズ: 4.6×25mm 材質: 三価クロム 700本/箱	木下地役物取付用 座金パッキン付 品番: J-2 サイズ: 3.5×25mm 材質: SUS410 50本/袋(各色あり)	役物金具取付用 座金パッキン付 品番: J-3 サイズ: 3.5×13mm 材質: SUS410 50本/袋(各色あり)

スタンビー TL-455 (ICたてひら)

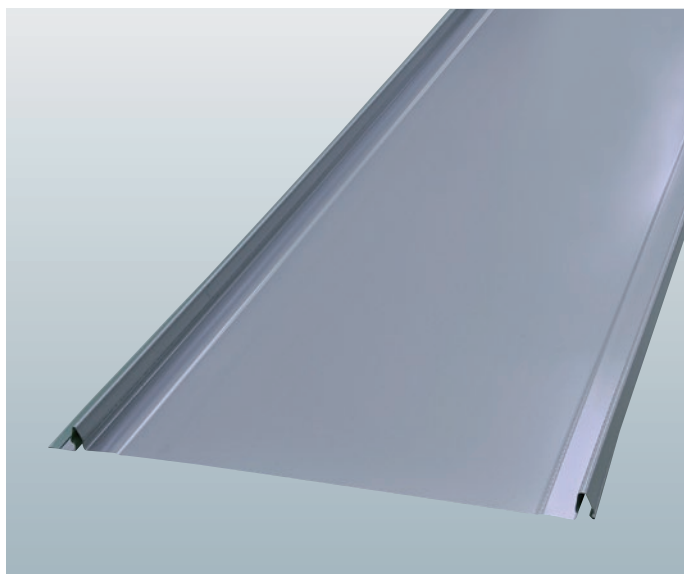

標準仕様

成型パターン	フラット、横ざ波、縦ざ波
板厚	0.4mm
働き幅	455mm(許容差 -0、+2)*1
使用原板幅	610mm
アール加工	横ざ波→半径7m以上 *2
屋根勾配	5/100以上
重量	2.04kg/m(4.49kg/m ²)
止水材(オプション)	ホットメルト
裏貼材(オプション)	ポリエチレンフォーム3mm(結露防止)
	サウンドブルーフ SF-2Rフネン(雨音低減) *3

- *1 施工時に実際の製品の働き幅をご確認ください。
 - *2 アールの強さ・成型品長さによって加工・運搬ができない場合があります。最寄りの営業所にご相談ください。
 - *3 制振材の貼付けが可能な成型パターンは「フラット」のみとなります。
- ※裏貼材の重量
ポリエチレンフォーム 0.09kg/m²

屋根長さと勾配<一般地域>

屋根勾配	5/100~10/100未満	10/100以上
流れ 切妻・片流	12mまで	25mまで
長さ 寄棟	10mまで	20mまで
本体固定ピッチ	木造455mm、鉄骨606mm以下	木造455mm、鉄骨606mm以下 (長さ15m以上 野地板固定不可)
下葺材	改質アスファルトルーフィング (ARK O4 ^S 規格適合品)	アスファルトルーフィング940または 改質アスファルトルーフィング

※積雪地域については最寄りの営業所までお問い合わせ下さい。

断面形状

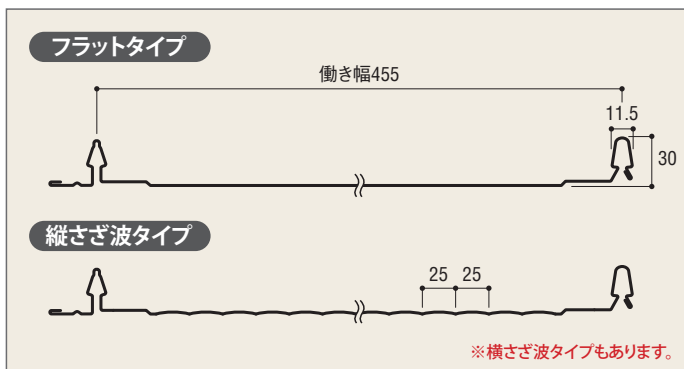

吊子レス・嵌合工法

吊子レスで施工は軽く踏み込むだけで嵌合します。

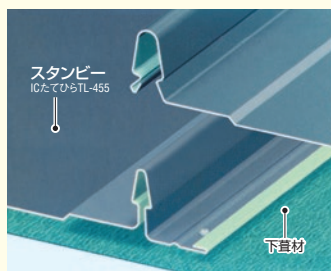

ホットメルト(オプション)
ホットメルトは、有機溶剤を一切含まない不燃性の接着剤です。熱してスタンビーの上はげに塗布、冷却固化して水密性を高めます。



信頼できるハゼ構造

嵌合部は強風や豪雨、毛細管現象などの雨仕舞に優れたハゼ構造です。

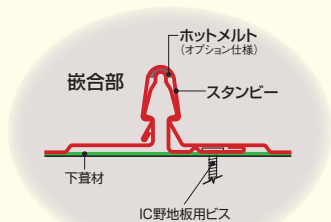

成型パターン

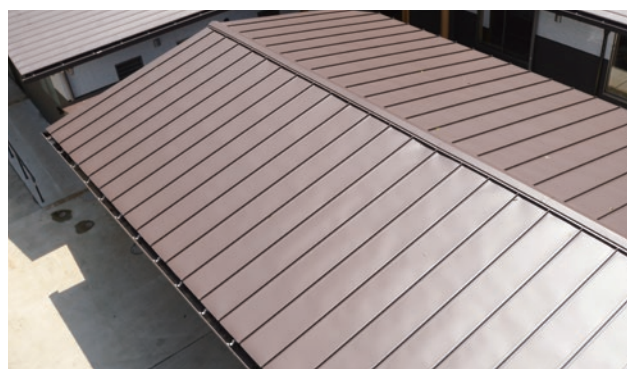
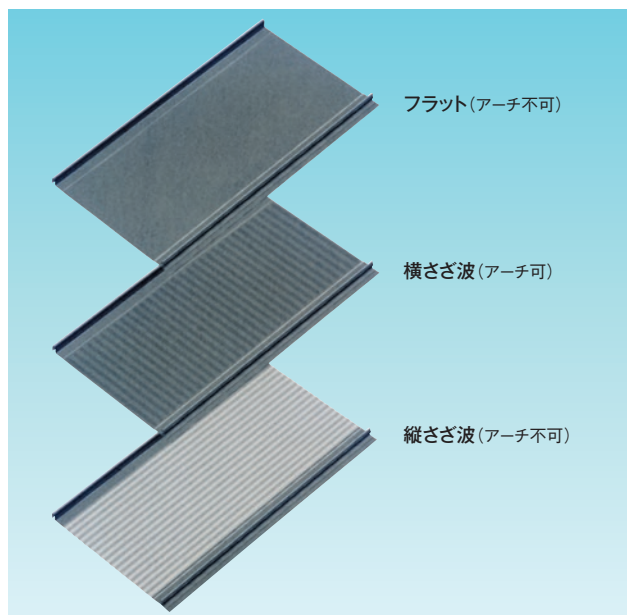

雨音軽減 → P.37 IC専用ビス → P.38 IC換気棟 → P.39
 耐火野地板 → P.90 参考納まり図 → P.102 標準仕様書 → P.108・P.111
 現場成型加工 → P.112~115 裏貼材 → P.119 マンセル値 → P.121

標準色 (JIS G 3322 規格品 不燃番号NM-8697)

※印刷のため実際の色と異なることがあります。色サンプル帳でご確認ください。

Jクラフト[極み-MAX]/0.4mm



海岸500m以遠 ^{※1}	15年
●塗膜保証 (塗膜のふくれ・われ・はがれ)	
●塗膜変退色保証 (限定10色) ^{※2}	
●穴あき保証	25年

Jクラフト[和み-FIT ミドル] 0.4mm



海岸500m以遠 ^{※1}	25年
●穴あき保証	

※1.保証には申請が必要ですので、当社営業窓口または特約店にお問い合わせください。保証には別途保証条件があります。
 ※2.著しい変色や褪色がないこと。

標準役物/工具

<p>軒先・けらば唐草</p> <p>★下がりの寸法: 30・45・60mm 長さ: L=1829</p>	<p>アールけらば</p> <p>★下がりの寸法: 30・45・60mm 長さ: L=1829</p>	<p>棟包105</p> <p>長さ: L=1829</p>	<p>雨押え</p> <p>長さ: L=1829</p>	<p>稲妻谷120</p> <p>長さ: L=1829/3030</p>	<p>棟下地金物</p>
<p>ヌキレス金具</p>	<p>内付け棟鼻</p>	<p>外付け棟鼻 H30</p>	<p>樹脂製棟鼻</p> <p>ブラック・ブラウン・シルバー 銀黒・グリーン</p>	<p>エブロン面戸</p>	<p>ケミカル面戸</p>
<p>雪止金具 羽根付</p>	<p>PV金具</p> <p>●太陽光発電パネルを嵌合ハセ部に取付ける専用金具です。</p>	<p>専用固定金具 (455用)</p>	<p>立上げ工具</p> <p>軒先、水上部兼用</p>	<p>嵌合部押切</p>	<p>共板コイル</p>

換気棟・換気棟用部材

※換気棟の詳細についてはP.39をご覧ください。

<p>DS換気棟</p> <p>長さ: L=909/1818</p>	<p>DS片棟用換気棟</p> <p>長さ: L=909/1818</p>	<p>DS片棟用片棟包み</p> <p>長さ: L=1829</p>	<p>DS雨押え用換気棟</p> <p>長さ: L=909/1818</p>
------------------------------------	---------------------------------------	------------------------------------	--

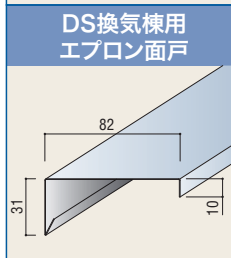

IC専用ビス

※IC専用ビスの詳細についてはP.38をご覧ください。

<p>IC野地板用ビス</p> <p>木下地、耐火野地板用 品番: J-1 サイズ: 4.6×25mm 材質: 三価クロム</p> <p>700本/箱</p>	<p>IC役物用木下地ビス</p> <p>木下地役物取付用 座金パッキン付 品番: J-2 サイズ: 3.5×25mm 材質: SUS410</p> <p>50本/袋(各色あり)</p>	<p>IC役物用鋼板ビス</p> <p>役物金具取付用 座金パッキン付 品番: J-3 サイズ: 3.5×13mm 材質: SUS410</p> <p>50本/袋(各色あり)</p>
---	---	---



スタンビー TL-333 (ICたてひら)

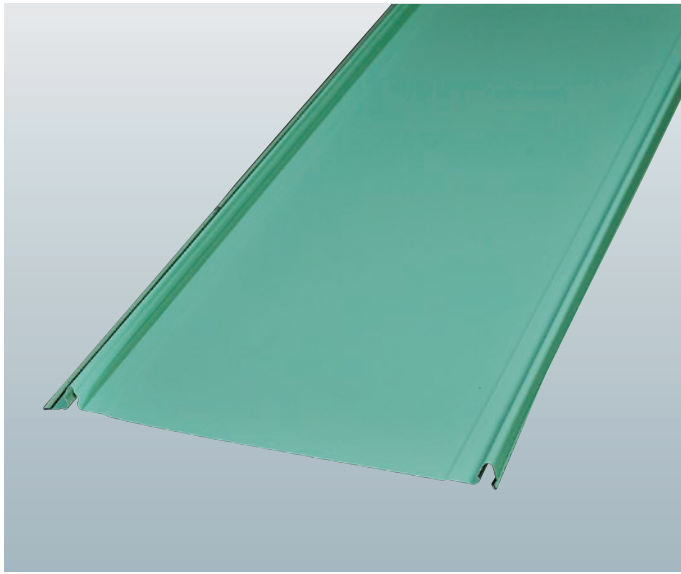

標準仕様

	塗装ガルバリウム鋼板	塗装ステンレス
成型パターン	フラット、横さざ波、縦さざ波	横さざ波、縦さざ波
板厚	0.4mm	
働き幅	333mm(許容差 -0、+2)*1	
使用原板幅	455mm	
アール加工	横さざ波→半径3m以上、縦さざ波→半径6m以上 *2	
重量	1.525kg/m(4.58kg/m ²)	1.45kg/m(4.35kg/m ²)
止水材(オプション)	ホットメルト *3	
裏貼材(オプション)	ポリエチレンフォーム3mm(結露防止)	
	サウンドブルーフ SF-2Rフネン(雨音低減) *4	

- *1 施工時に実際の製品の働き幅をご確認ください。
 - *2 アールの強さ・成型品長さによって加工・運搬ができない場合があります。最寄りの営業所にご相談ください。
 - *3 詳細につきましてはP.22をご参照ください。
 - *4 制振材の貼付けが可能な成型パターンは「フラット」のみとなります。
- ※裏貼材の重量
ポリエチレンフォーム 0.09kg/㎡

屋根長さと勾配<一般地域>

屋根勾配	5/100~10/100未満	10/100以上
流れ長さ	切妻・片流 12mまで 寄棟 10mまで	25mまで 20mまで
本体固定ピッチ	木造455mm、鉄骨606mm以下	木造455mm、鉄骨606mm以下 (長さ15m以上 野地板固定不可)
下葺材	改質アスファルトルーフィング (ARK 04 ^S 規格適合品)	アスファルトルーフィング940または 改質アスファルトルーフィング

※積雪地域については最寄りの営業所までお問い合わせ下さい。

断面形状

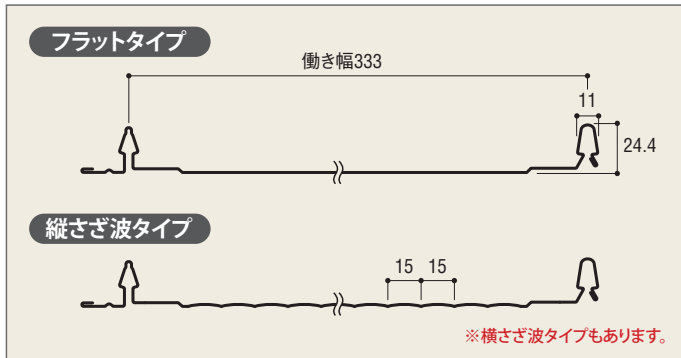

成型パターン

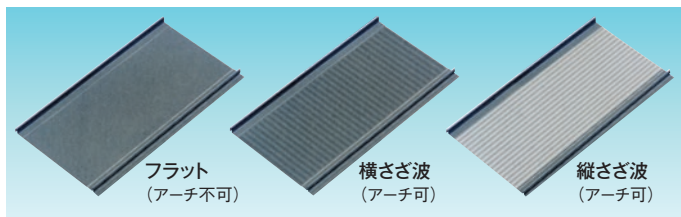

ジョイント立平(定尺縦継ぎ工法)

JFE鋼板株式会社

流れ方向を接続する狭小地対応の定尺屋根材(詳しくはP.40)



年々強さを増す台風に負けない屋根、「スタンビー」の強さのわけ!!

嵌合式の同タイプの屋根材は板厚0.35mmでも加工は可能ですが、スタンビーTL-333/455は板厚0.4mmを標準としています。

0.4mmにすることでどれくらい強度が強いのか?

実際に0.35mmと0.4mmでそれぞれ耐風圧性試験をおこなったところ、嵌合部が外れた時点の風圧力の大きさを0.4mmが0.35mmを**40%**も上回る結果となりました。

試験内容

場所	建材試験センター中央試験所
試験日	2019年12月17日
試験内容	耐風圧性試験
試験体	スタンビーTL-333 0.35mm/0.4mm
試験結果	板厚0.35mm 負圧5,000Paで嵌合部の外れ
	板厚0.4mm 負圧7,000Paで嵌合部の外れ

耐風圧性試験



雨音軽減 → P.37 IC専用ビス → P.38 IC換気棟 → P.39
 耐火野地板 → P.90 参考納まり図 → P.102 標準仕様書 → P.108・P.111
 現場成型加工 → P.112~115 裏貼材 → P.119 マンセル値 → P.121

標準色 (JIS G 3322 規格品 不燃番号NM-8697)

※印刷のため実際の色と異なることがあります。色サンプル帳でご確認ください。

Jクラフト[極み-MAX]/0.4mm



海岸500m以遠 ^{※1}	15年
●塗膜保証 (塗膜のふくれ・われ・はがれ)	
●塗膜変退色保証 (限定10色) ^{※2}	
●穴あき保証	25年

Jクラフト[和み-FIT ミドル] 0.4mm



海岸500m以遠 ^{※1}	25年
●穴あき保証	

※カラーステンレスも対応しております。在庫色につきましては最寄りの営業所へご確認ください。

※1.保証には申請が必要ですので、当社営業窓口または特約店にお問い合わせください。保証には別途保証条件があります。
 ※2.著しい変色や褪色がないこと。

標準役物 / 工具

<p>軒先・けらば唐草</p>	<p>アールけらば</p>	<p>棟包105</p>	<p>雨押え</p>	<p>稲妻谷120</p>	<p>棟下地金物</p>	
<p>ヌキレス金具</p>	<p>端部用吊子</p>	<p>内付け棧鼻</p>	<p>外付け棧鼻H25</p>	<p>樹脂製棧鼻</p>	<p>エプロン面戸</p>	<p>ケミカル面戸</p>
<p>雪止金具 羽根付</p>	<p>PV金具</p> <p>●太陽光発電パネルを嵌合ハゼ部に取付ける専用金具です。</p>	<p>専用固定金具(333用)</p>	<p>立上げ工具</p> <p>軒先、水上部兼用</p>	<p>嵌合部押切</p>	<p>共板コイル</p>	

換気棟・換気棟用部材

※換気棟の詳細についてはP.39をご覧ください。

※トップライトはメーカー調達。写真の納めは一般地域仕様。

<p>DS換気棟</p>	<p>DS片棟用換気棟</p>	<p>DS片棟用片棟包み</p>	<p>DS雨押え用換気棟</p>
--------------	-----------------	------------------	------------------

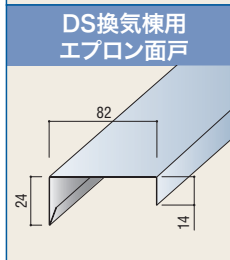

IC専用ビス

※IC専用ビスの詳細についてはP.38をご覧ください。

<p>IC野地板用ビス</p> <p>木下地、耐火野地板用 品番: J-1 サイズ: 4.6×25mm 材質: 三価クロム</p> <p>700本/箱</p>	<p>IC役物用木下地ビス</p> <p>木下地役物取付用 座金パッキン付 品番: J-2 サイズ: 3.5×25mm 材質: SUS410</p> <p>50本/袋(各色あり)</p>	<p>IC役物用鋼板ビス</p> <p>役物金具取付用 座金パッキン付 品番: J-3 サイズ: 3.5×13mm 材質: SUS410</p> <p>50本/袋(各色あり)</p>
---	---	---



ダンビー 303 (ICだんぶき/キャップ工法)

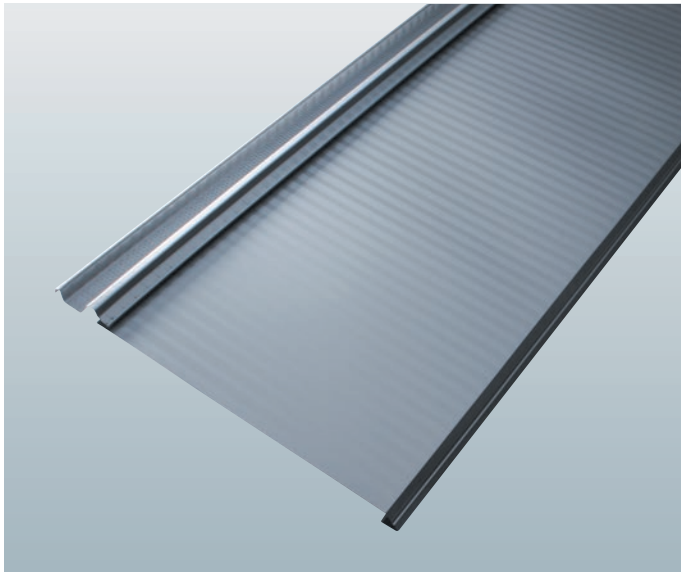

標準仕様	塗装ガルバリウム鋼板	塗装ステンレス
成型パターン	Fタイプ(さざ波加工)	
長さ	スケッチサイズ	
板厚	0.4mm	
働き幅	303mm*	
使用原板幅	455mm	
重量	1.525kg/m (5.03kg/m ²)	1.45kg/m (4.78kg/m ²)
裏貼材(オプション)	ポリエチレンフォーム4mm(結露防止)	

※ 施工時に実際の製品の働き幅をご確認ください。

※ キャップ工法はご指定の寸法で成型します。
(最長長さはご相談ください。)

※ 裏貼材の重量
ポリエチレンフォーム 0.13kg/m²

■ 屋根長さとお配<一般地域>

屋根お配	25/100~40/100未満	40/100以上
流れ 切妻・片流	12mまで	15mまで
長さ 寄棟	10mまで	12mまで
本体固定ピッチ	木造455mm、鉄骨606mm以下(野地板固定可)	
下葺材	改質アスファルトルーフィング (ARK 04 [®] 規格適合品)	アスファルトルーフィング940または 改質アスファルトルーフィング

※ 積雪地域については最寄りの営業所までお問い合わせ下さい。

ダンビー303はFタイプ(さざ波加工)のみの「キャップ工法」です

Fタイプ

キャップ工法

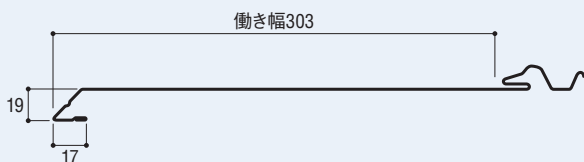

* 硬質発泡ポリエチレンのバックアップ材を用意しています。(オプション)



ローレット加工

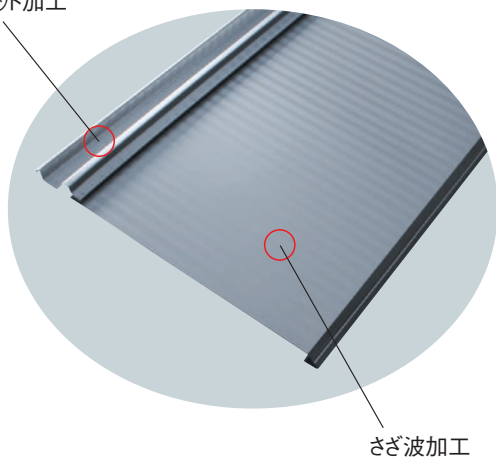

キャップ工法

キャップ工法は指定寸法で本体を成型、
ジョイント部は化粧キャップを取付けます。

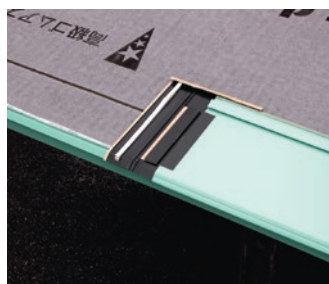

雨音軽減 → P.37 IC専用ビス → P.38 IC換気棟 → P.39
 耐火野地板 → P.90 参考納まり図 → P.103 標準仕様書 → P.109・P.111
 裏貼材 → P.119 マンセル値 → P.121

標準色 (JIS G 3322 規格品 不燃番号NM-8697)

※印刷のため実際の色と異なることがあります。色サンプル帳でご確認ください。

Jクラフト[極み-MAX]/0.4mm



海岸500m以遠 ^{#1}	15年
●塗膜保証(塗膜のふくれ・われ・はがれ)	
●塗膜変退色保証(限定10色) ^{#2}	
●穴あき保証	25年

Jクラフト[和み-FIT ミドル] 0.4mm



海岸500m以遠 ^{#1}	25年
●穴あき保証	

※カラーステンレスも対応しております。在庫色につきましては最寄りの営業所へご確認ください。

※1.保証には申請が必要ですので、当社営業窓口または特約店にお問い合わせください。保証には別途保証条件があります。
 ※2.著しい変色や褪色が無いこと。

標準役物

※受注生産品は納期をご確認ください。

<p>軒先唐草</p>	<p>けらば唐草</p>	<p>けらば捨板</p>	<p>棟包105</p>	<p>稲妻谷120</p>	<p>雨押え</p>
<p>ジョイント捨板セット</p> <p>受注生産品</p> <p>●キャップ工法</p> <p>Fタイプ用</p>	<p>降り棟ジョイントセット</p> <p>受注生産品</p>	<p>けらばキャップセット</p> <p>受注生産品</p>	<p>バックアップ材</p> <p>Fタイプ用</p> <p>オプション</p>	<p>雪止金具</p> <p>●先付タイプ</p>	<p>共板コイル</p>

通し捨板



換気棟・換気棟用部材

※換気棟の詳細についてはP.39をご覧ください。

<p>DS換気棟</p>	<p>DS片棟用換気棟</p>	<p>DS片棟用片棟包み</p>	<p>DS雨押え用換気棟</p>
--------------	-----------------	------------------	------------------

IC専用ビス

※IC専用ビスの詳細についてはP.38をご覧ください。

<p>IC野地板用ビス</p> <p>木下地・耐火野地板用</p> <p>品番: J-1</p> <p>サイズ: 4.6×25mm</p> <p>材質: 三価クロム</p> <p>700本/箱</p>	<p>IC役物用木下地ビス</p> <p>木下地役物取付用</p> <p>座金パッキン付</p> <p>品番: J-2</p> <p>サイズ: 3.5×25mm</p> <p>材質: SUS410</p> <p>50本/袋(各色あり)</p>	<p>IC役物用鋼板ビス</p> <p>役物金具取付用</p> <p>座金パッキン付</p> <p>品番: J-3</p> <p>サイズ: 3.5×13mm</p> <p>材質: SUS410</p> <p>50本/袋(各色あり)</p>	<p>ICカラーベスト改修用ビス</p> <p>カラーベスト改修用</p> <p>品番: J-4</p> <p>サイズ: 4.2×45mm</p> <p>材質: 三価クロム</p> <p>250本/袋</p>
--	---	---	--

ダンビー190 (ICだんぶき/キャップ工法 キャップレス工法)

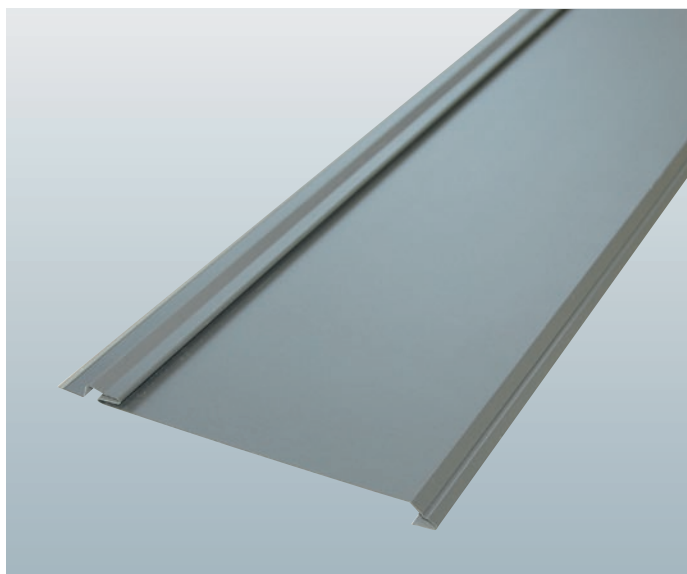

ダンビー190はFタイプとMタイプがあります

Fタイプ

キャップレス工法
キャップ工法

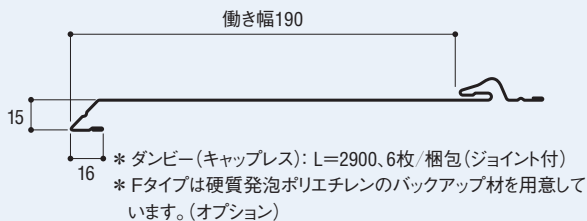

Mタイプ

キャップ工法

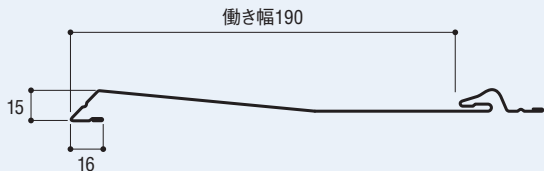

キャップレス工法

キャップレス工法は定尺成型でジョイント部はジョイント捨板を本体の返しに差し込んで施工します。



標準仕様

	塗装ガルバリウム鋼板	塗装ステンレス
板厚	0.4mm	
働き幅	190mm※	
使用原板幅	303mm	
重量	1.017kg/m (5.35kg/m ²)	0.966kg/m (5.08kg/m ²)

※ 施工時に実際の製品の働き幅をご確認ください。

※裏貼材の重量
ポリエチレンフォーム 0.08kg/m²

キャップレス工法仕様

タイプ	Fタイプ
さざ波	無
長さ	2900mm
梱包数量	6枚(1坪)
本体同梱部材	ジョイント捨板6個
裏貼材	不可

キャップ工法仕様

タイプ	Fタイプ・Mタイプ
さざ波	有・無
長さ	スケッチサイズ
裏貼材(オプション)	ポリエチレンフォーム3mm(結露防止) サウンドプルーフ SF-2Rフネン(雨音低減) ※Fタイプさざ波無のみ

※ジョイント部材は別売りとなります。

※最長長さはご相談ください。

※塗装ステンレスのFタイプはさざ波有のみです。

※キャップ工法はご指定の寸法で成型いたします。

(最長長さはご相談ください。)

屋根長さとの勾配<一般地域>

屋根勾配	25/100~40/100未満	40/100以上
流れ 切妻・片流	12mまで	15mまで
長さ 寄棟	10mまで	12mまで
本体固定ピッチ	木造455mm、鉄骨606mm以下(野地板固定可)	
下葺材	改質アスファルトルーフィング (ARK 04 ^S 規格適合品)	アスファルトルーフィング940または改質アスファルトルーフィング

※積雪地域については最寄りの営業所までお問い合わせ下さい。

キャップレス工法 施工例



キャップ工法 施工例



キャップ工法

キャップ工法は指定寸法で本体を成型、ジョイント部は化粧キャップを取付けます。



雨音軽減 → P.37 IC専用ビス → P.38 IC換気棟 → P.39
 耐火野地板 → P.90 参考納まり図 → P.103 標準仕様書 → P.109・P.111
 裏貼材 → P.119 マンセル値 → P.121

標準色 (JIS G 3322 規格品 不燃番号NM-8697)

※印刷のため実際の色と異なることがあります。色サンプル帳でご確認ください。

Jクラフト[極み-MAX]/0.4mm



海岸500m以遠^{#1}

●塗膜保証(塗膜のふくれ・われ・はがれ)	15年
●塗膜変退色保証(限定10色) ^{#2}	15年
●穴あき保証	25年

Jクラフト[和み-FIT ミドル] 0.4mm



海岸500m以遠^{#1}

●穴あき保証	25年
--------	-----

※カラーステンレスも対応しております。在庫色につきましては最寄りの営業所へご確認ください。

※1.保証には申請が必要ですので、当社営業窓口または特約店にお問い合わせください。保証には別途保証条件があります。
 ※2.著しい変色や褪色がないこと。

標準役物

※受注生産品は納期をご確認ください。

※トップライトはメーカー調達。写真の納めは一般地域仕様。

軒先唐草 長さ: L=1829	けらば唐草 長さ: L=1829	けらば捨板 長さ: L=1829	棟包105 長さ: L=1829
稲妻谷120 長さ: L=1829/3030	雨押え 長さ: L=1829	ジョイント捨板 ●キャップレス工法 Fタイプ用	ジョイント捨板セット 受注生産品 ●キャップ工法 Fタイプ用
ジョイント捨板セット 受注生産品 ●キャップ工法 Mタイプ用	降り棟ジョイントセット 受注生産品	けらばキャップセット 受注生産品	バックアップ材 Fタイプ用 オプション R(右)
通し捨板 長さ: L=1829/3030	雪止金具 ●先付タイプ	共板コイル 914 10m巻	



換気棟・換気棟用部材

※換気棟の詳細についてはP.39をご覧ください。

DS換気棟 長さ: L=909/1818	DS片棟用換気棟 長さ: L=909/1818	DS片棟用片棟包み 長さ: L=1829	DS雨押え用換気棟 長さ: L=909/1818
--------------------------------	-----------------------------------	--------------------------------	------------------------------------

IC専用ビス

※IC専用ビスの詳細についてはP.38をご覧ください。

IC野地板用ビス 木下地・耐火野地板用 品番: J-1 サイズ: 4.6×25mm 材質: 三価クロム 700本/箱	IC役物用木下地ビス 木下地役物取付用 座金パッキン付 品番: J-2 サイズ: 3.5×25mm 材質: SUS410 50本/袋(各色あり)	IC役物用鋼板ビス 役物金具取付用 座金パッキン付 品番: J-3 サイズ: 3.5×13mm 材質: SUS410 50本/袋(各色あり)	ICカラーベスト改修用ビス カラーベスト改修用 品番: J-4 サイズ: 4.2×45mm 材質: 三価クロム 250本/袋
--	---	---	--

ヒランビー 220 (ICひらぶき)

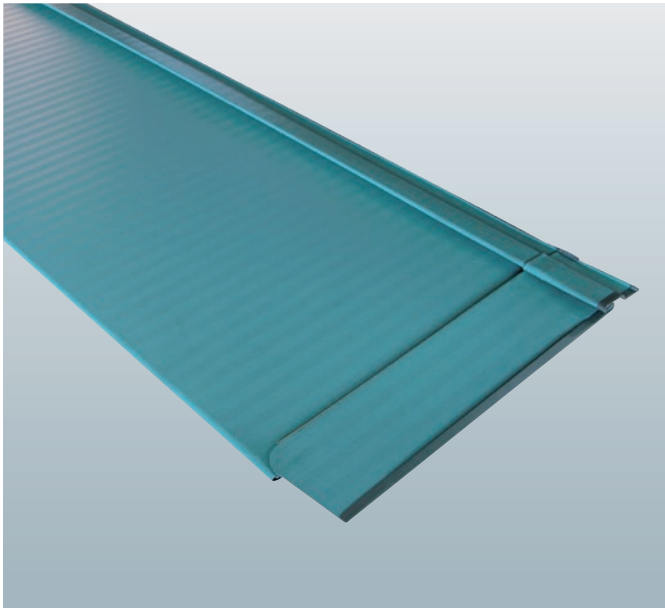

- コストパフォーマンスに優れた平葺屋根材です。
- 上下・横方向の嵌合部の施工性が良く、工期の短縮が図れます。

標準仕様

	カラーガルバリウム鋼板	カラーステンレス
板厚	0.35mm	0.3mm
働き幅	220mm *1	
使用原板幅	333mm	
梱包数	L = 3,636mm	4枚 (3.2m ²)
	L = 1,818mm	8枚 (3.2m ²)
重量	L = 3,636	15.29kg/ケース
	L = 1,818	12.36kg/ケース
標準成型仕様	さざ波有/あやめ折有 *2	さざ波有/あやめ折無 *3
	15.68kg/ケース	
裏貼材(オプション)	ポリエチレンフォーム3mm(結露防止)	
	サウンドブルーフ(雨音低減)*4	

*1 施工時に実際の製品の働き幅をご確認ください。

*2 「さざ波無」、「あやめ折無」は特注となります。

*3 カラーステンレスは「さざ波無」、「あやめ折有」の加工は不可となります。

*4 「サウンドブルーフ」の詳細につきましてはP.37をご覧ください。

※製造工場が異なる製品の混ぜ葺きはできません。

※歪みがでることがありますので外壁への使用はお控えください。

※裏貼材の重量
ポリエチレンフォーム 0.07kg/m²



屋根長さとう勾配<一般地域>

屋根勾配	30/100~40/100未満	40/100以上
流れ 切妻・片流	12mまで	15mまで
長さ 寄棟	10mまで	12mまで
本体固定ピッチ	木造455mm、鉄骨606mm以下(野地板固定可)	
下葺材	改質アスファルトルーフィング (ARK 04 ^s 規格適合品)	アスファルトルーフィング940または改質アスファルトルーフィング

※積雪地域については最寄りの営業所までお問い合わせ下さい。

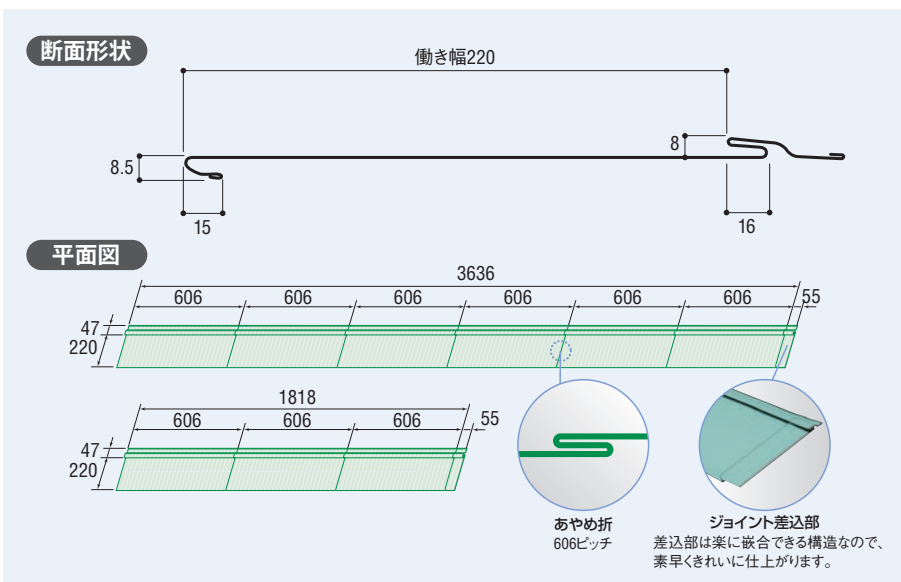

雨音軽減 → P.37 IC専用ビス → P.38 IC換気棟 → P.39
 耐火野地板 → P.90 参考納まり図 → P.103 標準仕様書 → P.110・P.111
 裏貼材 → P.119 マンセル値 → P.121

標準色 (JIS G 3322 規格品 不燃番号NM-8697)

*印刷のため実際の色と異なることがあります。色サンプル帳でご確認ください。

Jクラフト[極み-MAX]/0.35mm

ハンバーググリーンKNC KO11	モスグリーンKNC KO13	ミッドナイトブルーKNC KO17	ブライトレッドKNC KO25 変退色	ダークブラウンKNC KO31 変退色	セピアKNC KO33 変退色
			海岸500m以遠^{#1} ●塗膜保証(塗膜のふくれ・われ・はがれ) 15年 ●塗膜変退色保証(限定10色) ^{#2} ●穴あき保証 25年		
ジェットブラックKNC KO41 変退色	シルバーブラックKNC KO45	グレーシルバーKNC KO53			

*カラーステンレスも対応しております。
 在庫につきまちは最寄りの営業所へご確認ください。

*1.保証には申請が必要ですので、当社営業窓口または特約店にお問い合わせください。保証には別途保証条件があります。
 *2.著しい変色や褪色がなく。

標準役物

*受注生産品は納期をご確認ください。

捨葺草(けらば兼用) 	棟包105 	片棟包105 	雨押え 	稲妻谷120
差棟用セット 	けらばキャップセット 	けらば唐草 	平棟用/剣先棟 	18棟巴
谷用キャップ 	エプトシーラ 	共板コイル 	雪止金具 	通し捨板

改修専用役物

改修スターターA 	改修スターターB
改修差込式けらば 	改修差込式けらばL
改修差込式雨押え 	化粧水切

換気棟・換気棟用部材

*換気棟の詳細についてはP.39をご覧ください。

DS換気棟 	DS片棟用換気棟 	DS片棟用片棟包み 	DS雨押え用換気棟
------------------	---------------------	----------------------	----------------------

*トップライトはメーカー調達。
 写真の納めは一般地域仕様。

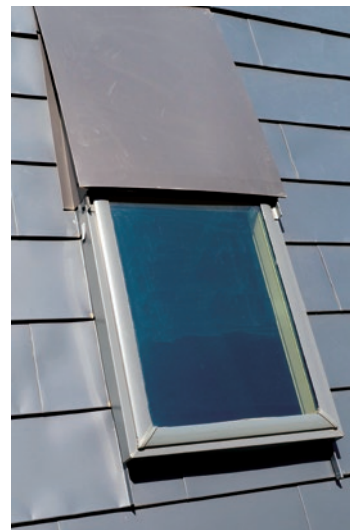

IC専用ビス

*IC専用ビスの詳細についてはP.38をご覧ください。

IC野地板用ビス 木下地・耐火野地板用 品番: J-1 サイズ: 4.6×25mm 材質: 三価クロム 	IC役物用木下地ビス 木下地役物取付用 座金/パッキン付 品番: J-2 サイズ: 3.5×25mm 材質: SUS410 	IC役物用鋼板ビス 役物金具取付用 座金/パッキン付 品番: J-3 サイズ: 3.5×13mm 材質: SUS410 	ICカラーベスト改修用ビス カラーベスト改修用 品番: J-4 サイズ: 4.2×45mm 材質: 三価クロム
--	---	---	--

スーパーヒランビー (ICひらぶき)

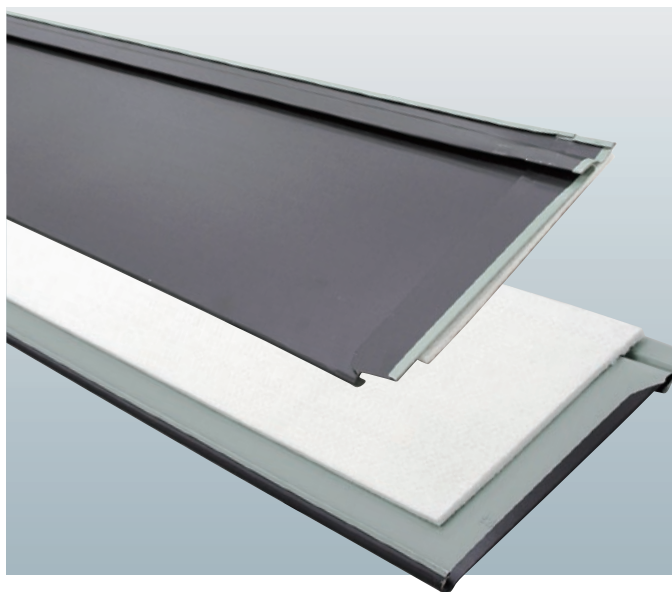

ガラス繊維系裏貼材「カルフォミクス」の優れた遮音性能・耐経時劣化を付加した高機能ひらぶき・フラットタイプの金属屋根材です。

- 艶消しの落ち着いた色調は周囲の環境に調和します。
- 軽くて丈夫なので、地震対策にも有効です。

■ 規格

働き幅	屋根勾配	板厚	重量	梱包単位
220mm	30/100以上	0.35mm	19.4kg/1坪	6尺×4枚 (1.6m ²)

単体断熱性能値	熱伝導率 (W/m·k)	素材厚み (mm)	熱貫流率 (W/m ² ·k)	熱貫流抵抗 (m ² ·k/W)
ガルバリウム鋼板	45	0.35	7.06	0.14
カルフォミクス	0.03	8.00	2.45	0.4
複合断熱性能値			2.45	0.4

■ 断面形状(単位:mm)

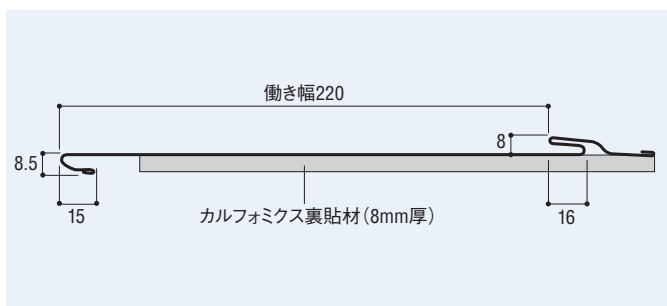

※オプションで、「さざ波付」及び「あやめ付」もできます。



カルフォミクスの特性

カルフォミクスはガラス繊維を主成分とする裏貼材です。

- 熱伝導率は0.03W/m·k、夏季の屋根表面温度上昇から住まいの室内環境をまもりまします。
- 耐熱性に優れたガラス繊維は、100°Cの雰囲気の中でも熱収縮がおきないので、発泡プラスチック系裏貼材のように熱痩せして初期性能が低下することはありません。
- 素材自体に遮音性能があるため、金属屋根特有の雨音を低減します。

■ 耐震性

- スーパーヒランビーは、1m²当りの重さが5.9kgと軽くて丈夫、地震などの自然災害にも安心です。

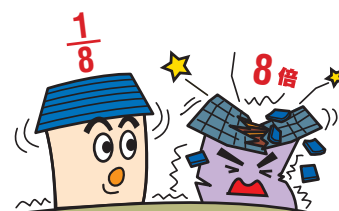

屋根の種類	スーパーヒランビー	化粧スレート屋根	瓦屋根
単位重量	約5.9kg/m ²	約18.1kg/m ²	約48.0kg/m ²
1棟(100m ²)重量	0.59トン	1.8トン	4.8トン
重量比較	1.0	3.9	10.4
強地震時の影響	健全	割れ・ひび発生	ずれ、落下

雨音軽減 → P.37 IC専用ビス → P.38 IC換気棟 → P.39
 ICだんぶき・ICひらぶきカバー工法 → P.82 耐火野地板 → P.90
 マンセル値 → P.121

標準色 (JIS G 3322 規格品 不燃番号NM-8697)

※印刷のため実際の色と異なることがあります。色サンプル帳でご確認ください。

Jクラフト[極み-MAX]/0.35mm



ダークブラウンKNC (K031)



シルバーブラックKNC (K045)



ジェットブラックKNC (K041)

海岸500m以遠^{※1}

●塗膜保証 (塗膜のふくれ・われ・はがれ)	15年
●塗膜変退色保証 (限定10色) ^{※2}	
●穴あき保証	25年

※1.保証には申請が必要ですので、当社営業窓口または特約店にお問い合わせてください。保証には別途保証条件があります。
 ※2.著しい変色や褪色が無いこと。

標準役物

※受注生産品は納期をご確認ください。

<p>段付軒先・けらば唐草</p> <p>★下がりの寸法 30・45・60mm 長さ: L=1829</p>	<p>棟包105</p> <p>長さ: L=1829</p>	<p>片棟包105</p> <p>長さ: L=1829</p>	<p>雨押え</p> <p>*赤字は高耐久仕様 長さ: L=1829</p>	<p>稲妻谷120</p> <p>長さ: L=1829/3030</p>	<p>差棟用セット</p> <p>受注生産品 差込片 化粧キャップ</p>	<p>けらばキャップセット</p> <p>受注生産品 *けらばキャップにはL(左)とR(右)があります。</p>
<p>けらば唐草</p> <p>*けらばキャップ使用時 長さ: L=1829</p>	<p>平棟用/剣先棟</p> <p>受注生産品 下がり50 長さ: L=1829</p>	<p>18棟包</p> <p>受注生産品 下がり110 長さ: L=1829</p>	<p>谷用キャップ</p> <p>長さ: L=1829</p>	<p>エプトシーラ</p> <p>長さ: L=2000</p>	<p>共板コイル</p> <p>914 10m巻</p>	<p>雪止金具</p> <p>●先付タイプ</p>

改修専用役物

<p>通し捨板</p> <p>★角度は勾配に合わせる 長さ: L=1829/3030</p>	<p>改修スターター-A</p> <p>長さ: L=1829</p>	<p>改修スターター-B</p> <p>長さ: L=1829</p>	<p>改修差込式けらば</p> <p>長さ: L=1829</p>	<p>改修差込式けらばL</p> <p>長さ: L=1829</p>	<p>改修差込式雨押え</p> <p>長さ: L=1829</p>	<p>化粧水切</p> <p>長さ: L=1829</p>
--	------------------------------------	------------------------------------	-----------------------------------	------------------------------------	-----------------------------------	-------------------------------

換気棟・換気棟用部材

※換気棟の詳細についてはP.39をご覧ください。

※トップライトはメーカー調達。写真の納めは一般地域仕様。

<p>DS換気棟</p> <p>長さ: L=909/1818</p>	<p>DS片棟用換気棟</p> <p>長さ: L=909/1818</p>	<p>DS片棟用片棟包み</p> <p>長さ: L=1829</p>	<p>DS雨押え用換気棟</p> <p>長さ: L=909/1818</p>
------------------------------------	---------------------------------------	------------------------------------	--



IC専用ビス

※IC専用ビスの詳細についてはP.38をご覧ください。

<p>IC野地板用ビス</p> <p>木下地・耐火野地板用 品番: J-1 サイズ: 4.6×25mm 材質: 三価クロム 700本/箱</p>	<p>IC役物用木下地ビス</p> <p>木下地役物取付用 座金パッキン付 品番: J-2 サイズ: 3.5×25mm 材質: SUS410 50本/袋(各色あり)</p>	<p>IC役物用鋼板ビス</p> <p>役物金具取付用 座金パッキン付 品番: J-3 サイズ: 3.5×13mm 材質: SUS410 50本/袋(各色あり)</p>	<p>ICカラーベスト改修用ビス</p> <p>カラーベスト改修用 品番: J-4 サイズ: 4.2×45mm 材質: 三価クロム 250本/袋</p>
--	--	--	--

ICツインビー 340

仙台加工工場

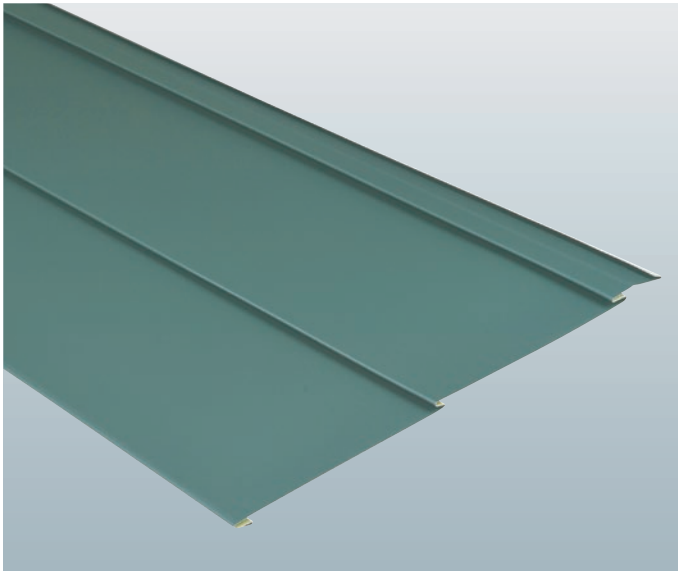

- 横葺き2段で働き幅340mmとコストパフォーマンスに優れた平葺屋根材です。
- 長尺成形が可能なので、すっきりとした外観に仕上がります。
- 建物に適したコーディネートが可能です。

標準仕様

使用材料	塗装ガルバリウム鋼板
板厚	0.35mm
働き幅	340mm
使用原板幅	491mm
屋根勾配	30/100以上
重量	1.45kg/m (4.25kg/m ²)

断面形状

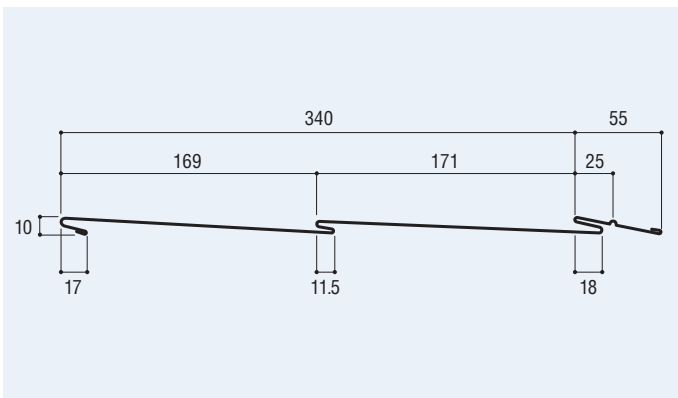

稲妻谷205 (仙台加工工場)

板厚：0.35～0.4mm
長さ：スケッチサイズ

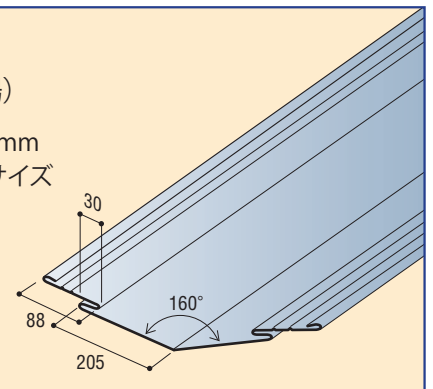

IC心木なし瓦棒 455

仙台加工工場

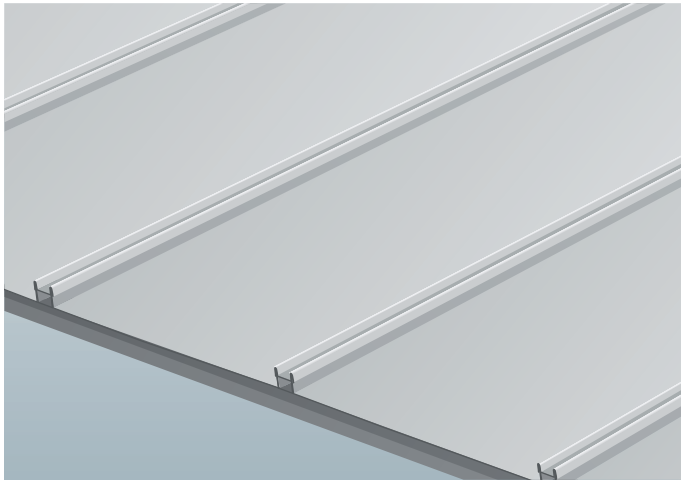

- 心木なし瓦棒は立葺きのスタンダード工法です。
- シンプルな意匠が周りの風景に調和します。

標準仕様	本体	キャップ	通し吊子
使用材料	塗装ガルバリウム鋼板		
板厚	0.35~0.4mm		
働き幅	455mm		
使用原板幅	491mm	93mm	110mm
屋根勾配	5/100以上		
重量(0.35mm)	2.04kg/m(4.49kg/m ²)		

■ 役物

瓦棒用栈鼻

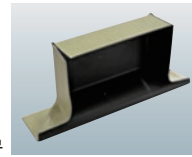

部分吊子

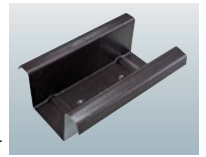

■ 断面形状

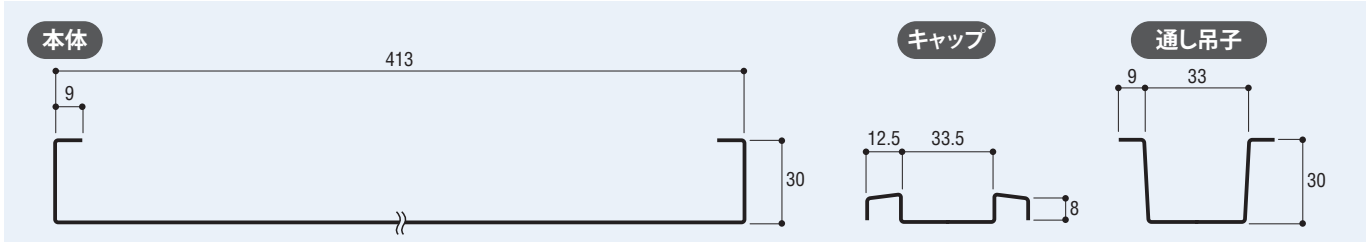

ICたてはぜ455/IC平成ルーフ455

仙台加工工場

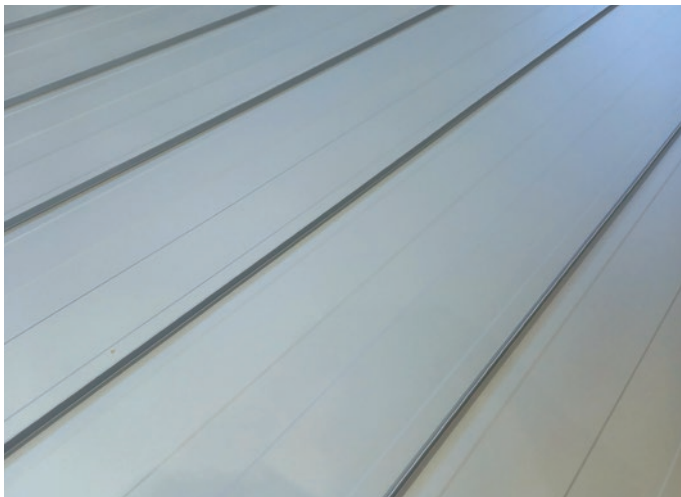

- 吊子一体型「ICたてはぜ455」、部分吊子を使用する「IC平成ルーフ455」の2種類をご用意しました。
- シンプルなデザインで緩勾配屋根に対応しています。
- 防水テープ付を標準仕様とし雨水の侵入を防ぎます。

標準仕様	ICたてはぜ455	IC平成ルーフ455	
形状	吊子一体型	吊子別	
使用材料	塗装ガルバリウム鋼板		
成型パターン	フラット / 縦リブ / 横ざ波 ^{※注}	縦リブ	
板厚	0.35~0.5mm		
働き幅	455mm		
使用原板幅	590mm	532mm	
アール加工	横ざ波・10m以上	不可	
屋根勾配	5/100以上		
重量	0.35mm	1.74kg/m(3.83kg/m ²)	1.57kg/m(3.46kg/m ²)
	0.4mm	1.97kg/m(4.33kg/m ²)	1.78kg/m(3.92kg/m ²)
	0.5mm	2.44kg/m(5.37kg/m ²)	2.2kg/m(4.84kg/m ²)
止水材	防水テープ付(標準仕様)		

※注 横ざ波はアール加工時のみとなります。
※前後の切り欠き加工可(オプション) ※裏貼材は対応していません。

■ 断面図

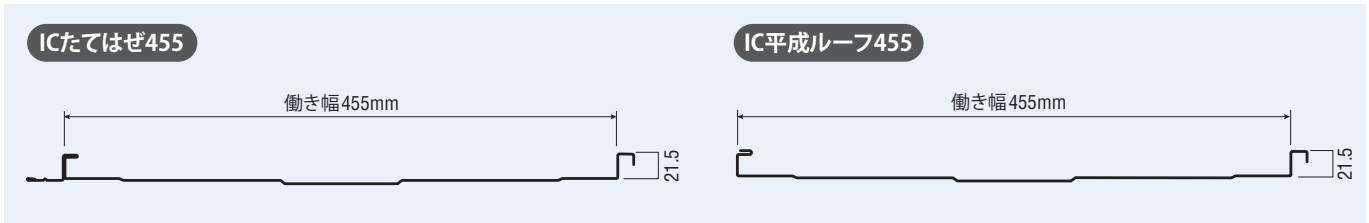

IC大浪・IC中浪

- シンプルな波形状の「IC大浪・IC中浪」は施工性・経済性に優れています。
- さまざまな用途に屋根としてだけでなく外壁としてもご使用いただけます。
- 長さをご指定の寸法で成型いたします。(最長長さはご相談ください。)
- IC大浪・IC中浪とも裏貼材(4mm厚)の貼付けが可能です。

■ 断面形状

IC大浪 (板厚0.35~0.8mm<裏貼材付き0.4mm以上、カラステン0.5mm以上>)

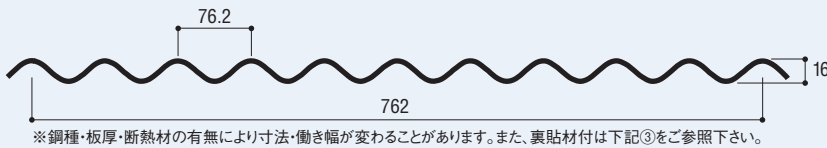

大浪の働き幅

① 1山半重ね(表裏通し)

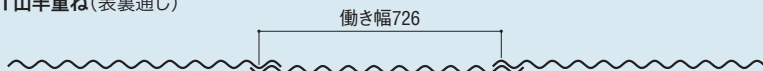

② 2山重ね(一方通し) ※厚さ0.5mm以上、長さ4m以上は2山重ねのみの加工となります。



③ 裏貼材付(一方通し)

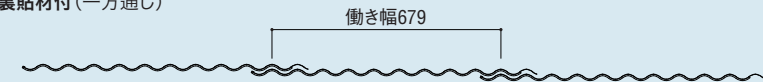

■ 断面性能

板厚 t (mm)	Ix (cm ⁴ /m)	Zx (cm ³ /m)
0.35	1.704	1.861
0.40	1.938	2.106
0.50	2.423	2.619
0.60	2.908	3.126
0.80	3.880	4.127

■ 許容梁間

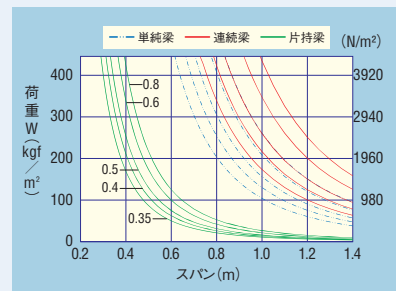

IC中浪 (板厚0.27~0.5mm、長さ自由)

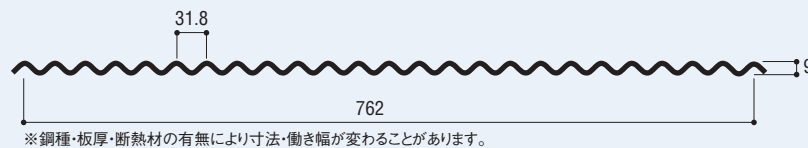

中浪の働き幅

① 2山半重ね(表裏通し)

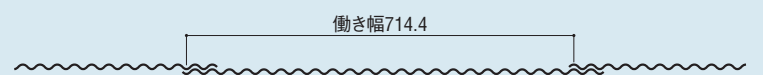

② 1山半重ね(表裏通し)

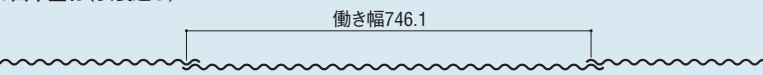

③ 2山重ね(一方通し)

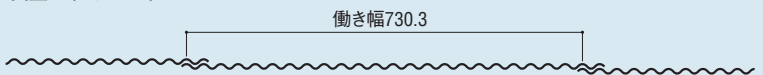

- 以下の場合是一方通し(両側かぶせ山)のみとなります。
- ・ 裏貼材付きの場合
 - ・ 裏貼材無しでも厚さが0.5mmで長さが4m以上の場合

■ 断面性能

板厚 t (mm)	Ix (cm ⁴ /m)	Zx (cm ³ /m)
0.27	0.341	0.738
0.35	0.442	0.946
0.40	0.506	1.076
0.50	0.633	1.333

■ 許容梁間

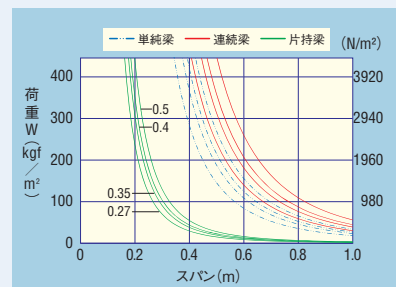

制振断熱防結露繊維シート

高圧ガス工業株式会社

静かな屋根・断熱・結露対策に

サウンドプルーフ

金属屋根用・軽量制振シート

- 制振 SF-2Rフネン
- 制振断熱 GW-4Rフネン

特許
第6074528号

サウンドプルーフは、制振樹脂を不織布・ガラス繊維に含浸した新タイプの金属屋根用・軽量制振シートです。

金属屋根に裏貼することによって雨音の減衰・断熱・結露対策が同時にでき、施工も容易でコストパフォーマンスが期待できます。

■特徴

制振効果で気になる金属屋根の雨音を減衰します。減音対策に加え断熱・結露対策も経済的に付加できます。基材は耐候性に優れており長期間性能を維持します。

■製品仕様

品番	SF-2Rフネン	GW-4Rフネン
色	ベージュ	ホワイト
基材	ポリエステル不織布	ガラス繊維フェルト
重量(g/m ²)	600	700
厚さ(mm)	2.0	4.0
引張強さ(N)	250以上	250以上
熱伝導率(W/(m・K))	0.047	0.035
不燃材料認定	不燃NM-4055 (鉄板付き)	不燃NM-4476 (単体)
耐火30分構造認定	FP030RF-1877 (2)	—

■熱伝導率

品名	熱伝導率 W/(m・K)
サウンドプルーフ(GW-4Rフネン)	0.03
グラスウール 40K	0.03
ポリエチレンフォーム	0.04

■対象加工品

非住宅用

加工品	制振材
IC角はげ折板 K-500	GW-4Rフネン
IC折板 W-500	GW-4Rフネン
ICルーフデッキ 600	GW-4Rフネン

住宅用

加工品	制振材
ヒランビー 220	SF-2RT ※幅10cm
キャップエース 455	SF-2Rフネン
スタンビー TL-455	SF-2Rフネン
スタンビー TL-333	SF-2Rフネン
ダンビー 190 Fタイプ・さざ波無	SF-2Rフネン

サウンドプルーフ紹介動画
<https://youtu.be/OofCwdjaDWc>



■人工降雨試験

雨量 150 mm / hr 高さ 5.5m

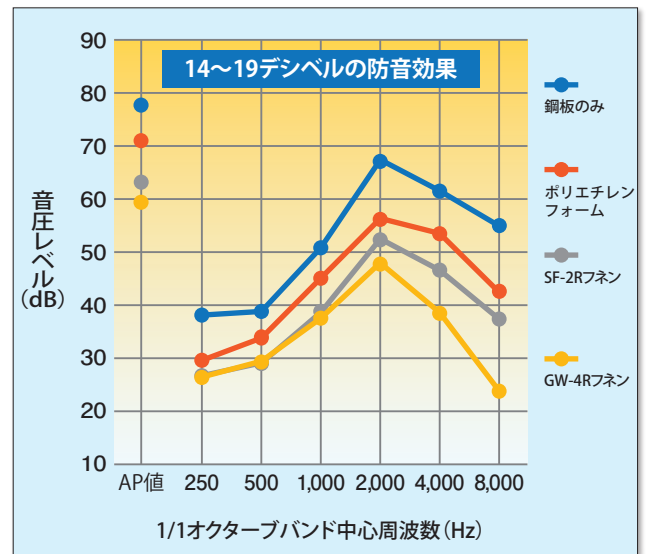

※注意：記載数値は弊社測定結果であり、保証するものではありません。

■人工降雨試験での防音性能



試験条件

※雨量換算値	150mm/hr
※降雨落下高さ	5.5m
※試験基材	0.8tガルバリウム鋼板折板
※試験体寸法	1.5m×1.2m

■鋼板のみ ■ポリエチレンフォーム ■SF-2Rフネン ■GW-4Rフネン

IC専用ビス(野地板用・役物用)

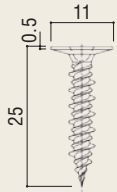
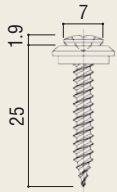
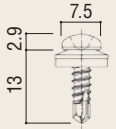
IC専用ビスIC野地板用ビスは、引抜き強度試験で裏付けされた専用ビスです。IC役物用木下地ビスとIC役物用鋼板ビスは、屋根材に合わせた色を取り揃え、後塗りの手間を省き、仕上げがきれいになるよう配慮しました。

品名	IC野地板用ビス	IC役物用木下地ビス	IC役物用鋼板ビス	ICカラーベスト改修用ビス
種類				
サイズ	線径 4.6mm 長さ 25mm	線径 3.5mm 長さ 25mm	線径 3.5mm 長さ 13mm	線径 4.2mm 長さ 45mm
材質	鉄(三価クロム)	着色ステンレス SUS410※ (パッキン付)	着色ステンレス SUS410※ (パッキン付)	鉄(三価クロム)
入数	700本/小箱	50本/袋	50本/袋	250本/袋
品番	J-1	J-2	J-3	J-4
使用例	<ul style="list-style-type: none"> ▶スタンビー本体+下地 ▶ダンビー本体+下地 ▶ヒランビー本体+下地 ▶キャップエースタイト+下地 	▶棟/片棟/雨押え+木下地	▶降り棟/ケラバキャップ+鋼板	<ul style="list-style-type: none"> ▶ダンビー本体+化粧スレート ▶ヒランビー本体+化粧スレート

※着色ステンレスはスタンビー・ダンビー標準色の近似色で用意しています。

IC野地板用ビス引抜き強度試験

ボードの種類	硬質木片セメント板		高圧木毛セメント板			構造用合板	
	貫通+10mm		貫通+10mm			貫通+10mm	
埋め込み深さ	貫通+10mm		貫通+10mm			貫通+10mm	
ボード厚(mm)	18	25	15	20	25	9	12
最大荷重平均(kN)	1.5	2.5	0.8	1.5	1.7	0.7	1.1
標準偏差	0.13	0.09	0.05	0.12	0.15	0.07	0.13
変動係数(%)	8.3	3.3	5.7	7.6	8.2	8.2	11.0

IC雪止金具

● 雪止金具の許容耐久力

※下記数値は保証値ではなく、参考値です。

試験品仕様		最大点
商品名	材質	荷重
①スタンビー455・333用雪止金具/羽根付	高耐食メッキ	2150N
	SUS 304	2150N
②ダンビー190用雪止金具(先付)/羽根付	高耐食メッキ	840N
	SUS 304	850N
③ダンビー190用雪止金具(後付)/羽根付	高耐食メッキ	1740N
	SUS 304	1430N
④ヒランビー220用雪止金具(先付)	SUS 430	670N
⑤ヒランビー220用雪止金具(後付)/羽根付	高耐食メッキ	1120N
⑥ダンビー303用雪止金具(先付)/羽根付	高耐食メッキ	760N
	SUS 304	740N
⑦ダンビー303用雪止金具(後付)/羽根付	高耐食メッキ	1740N
	SUS 304	1430N
⑧キャップエース用雪止金具/羽根付	ドブメッキ	1140N

IC換気棟 (スタンビー・ダンビー・ヒランビー用)

IC換気棟は効率的に小屋裏を換気します。カバーはスタンビー・ダンビー・ヒランビーの標準色と同じ鋼板で製作されていますので屋根全体が一体感のある仕上がりとなります。

●DS換気棟

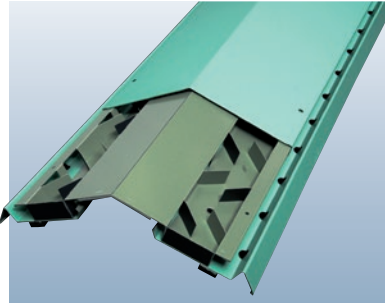

■仕様

タイプ	有効換気孔面積	適応天井面積
909タイプ	118.8cm ²	19.0m ²
1818タイプ	237.5cm ²	38.0m ²

※DS換気棟は本棟用の換気棟で隅棟には使用できません。

■断面図

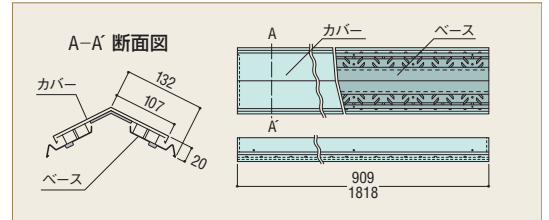

●DS片棟用換気棟

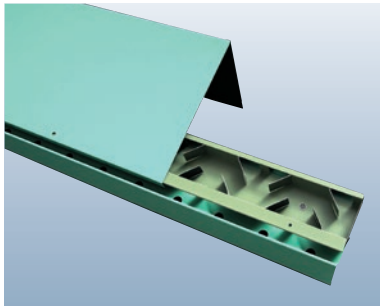

■仕様

タイプ	有効換気孔面積	適応天井面積
909タイプ	59.4cm ²	9.5m ²
1818タイプ	118.8cm ²	19.0m ²

■断面図

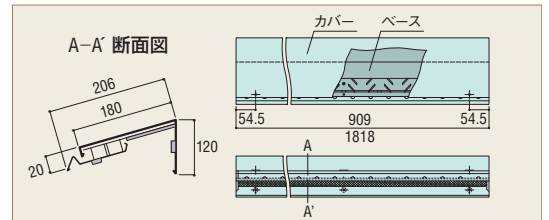

●DS雨押え用換気棟

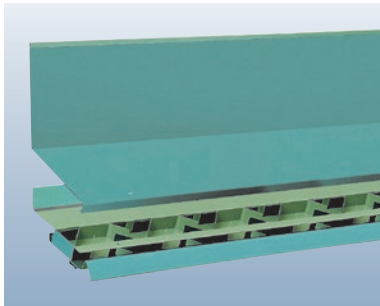

■仕様

タイプ	有効換気孔面積	適応天井面積
909タイプ	59.4cm ²	9.5m ²
1818タイプ	118.8cm ²	19.0m ²

■断面図

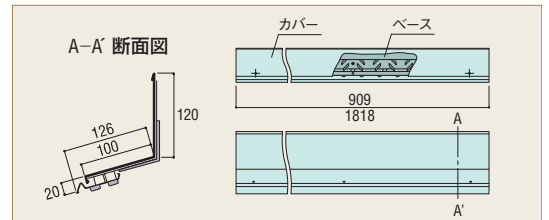

●換気棟用部材

ジョイント

換気棟を連続して接続する場合にはご使用ください。

●ジョイント(別売)

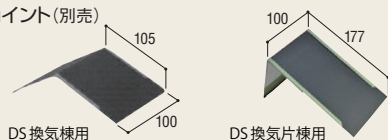

エンドキャップ

板金棟と接続せずに端部を納める場合にはご使用ください。

●エンドキャップ(別売)

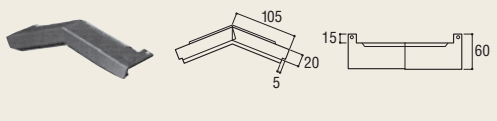

カラーベスト用水切

カラーベストでご使用の際は開口部に水切を取付けてください。

●カラーベスト水切(別売)

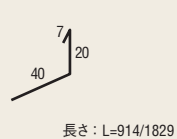

●防火仕様部材(別売)



防火仕様部材

火災発生時に熱膨張性耐火材が30倍に膨張して開口部分を遮蔽します。

スタンビー333/455に使用する場合

スタンビーに換気棟を取り付ける場合は、「専用固定金具」、「DS換気棟用エプロン面戸」、「ケミカル面戸」を使用して下さい。また換気棟のベースを取り付ける16~19mmのドリルネジは付属していませんので別途ご用意下さい。

※詳細につきましては換気棟に同梱されている施工説明書をご覧ください。

●専用固定金具

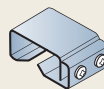

●DS換気棟用エプロン面戸

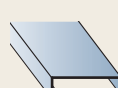

スタンビー専用部材の納まり

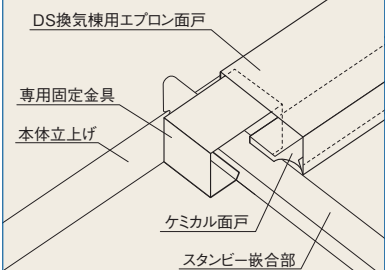

定尺縦継ぎ工法 ジョイント立平®

JFE 鋼板 株式会社



狭小地対応

狭小地・住宅密集地も搬入可能



高い防水性

防水材付きなので現場加工不要



高い施工性

1人でも簡単に持ち運び可能



かんたん工法

吊子が不要で踏込むだけの施工

標準仕様

成型パターン	フラット
板厚	0.4mm
働き幅	333mm
長さ	2,000mm
勾配	5/100以上
mあたり重量	4.8kg/m ²
標準色	極み-MAX® ジェットブラックKNC
不燃材料認定	NM-8697

製品仕様

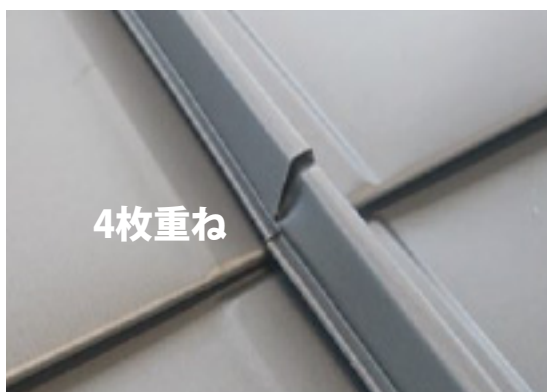
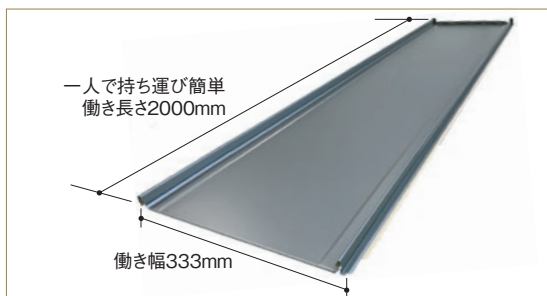

縦横で4枚が重なる箇所も特殊な加工で水密性を確保しています

ジョイント施工

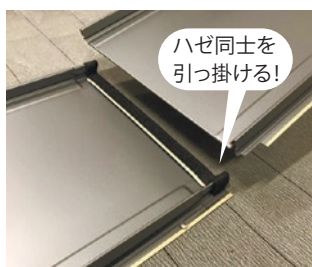

1 上段屋根
ジョイントハゼ接合



2 上下段ハゼ接合完了

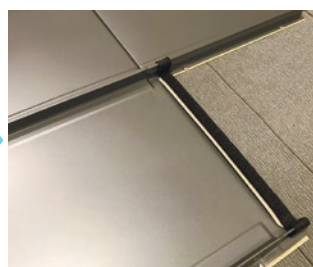

3 次列下段屋根立上がり嵌合

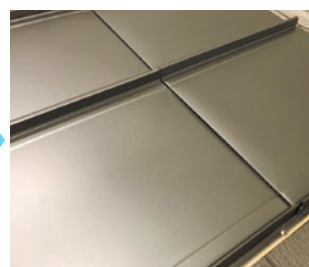

4 4枚重ね嵌合完了

※「ジョイント立平」「極み-MAX」はJFE鋼板株の登録商標になります。

スカイメタルルーフ

伊藤忠建材株式会社

ストーンチップ鋼板屋根材 スカイメタルルーフ SKY METAL ROOF



優れた防災性・快適性・経済性の多くのメリットがあります。

耐候性に優れ経済的

表面を彩る自然石(ストーンチップ)に陶器瓦と同様な焼成を施すことによりガラスコーティング膜が生成され耐候性が上がり、長期的に塗り替え等のメンテナンス費用が軽減されます。

軽量で建物への負担が少なく地震時の揺れを軽減。カバー工法に最適です。

ガルバリウム鋼板同等を基材としており瓦の1/8程度、平板スレートの1/3程度と建物への負担が少なく、建物の重心が低くなることにより地震時の横揺れも抑えることができます。

雨音や熱を建物に伝えにくい

表面に自然石を施すことで高い周波の音を発生させる微振動を制することにより雨音を大幅に抑えることができます。同様に表面の自然石が赤外線のを吸熱し放出時に熱を拡散することで室内側への熱の伝わりを大幅に軽減します。

カバー工法に最適

陶器瓦の半分板の重量で既存平板スレート屋根に重ね葺きが可能です。



※実際の色とは異なります。

スレート	ウッド	フラット
 <p>チャコール</p>	 <p>チャコール</p>	 <p>チャコール</p>
 <p>チーク</p>	 <p>ブラウンパーク</p>	 <p>ブラウンパーク</p>
 <p>オリーブ</p>	 <p>オリーブ</p>	 <p>オリーブ</p>
		 <p>ロッソ</p>
<p>製品寸法 1,325mm x 410mm 働き寸法 1280mm x 363mm(2.2枚/㎡) 重量 2.6 ~ 2.7kg/枚(約6kg/㎡) 材質 ジンカリウム鋼板0.4mm 自然石粒仕上げ (JIS G 3321) 不燃認定番号 NE-0055</p>	<p>製品寸法 1,345mm x 435mm 働き寸法 1280mm x 380mm(2.1枚/㎡) 重量 2.6 ~ 2.7kg/枚(約6kg/㎡) 材質 ジンカリウム鋼板0.4mm 自然石粒仕上げ (JIS G 3321) 不燃認定番号 NE-0055</p>	<p>製品寸法 1,330mm x 405mm 働き寸法 1280mm x 356mm(2.2枚/㎡) 重量 2.6 ~ 2.7kg/枚(約6kg/㎡) 材質 ジンカリウム鋼板0.4mm 自然石粒仕上げ (JIS G 3321) 不燃認定番号 NE-0055</p>

ROOF

SIDING

改修工法

関連商品

参考納まり図

技術資料